

Almofada rosa

Técnica:	Crochê
Marca:	Coats
Tema:	Camilla Fashion

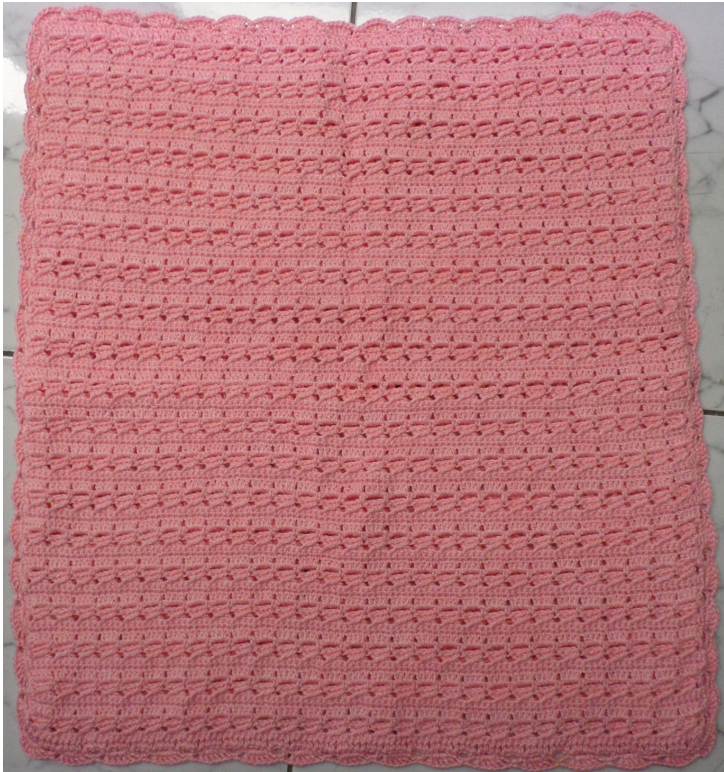

Criação – Gisele Percinoto para Coats Corrente

Execução – Marta Araújo

Tamanho – 45x45cm

Material:

- Linha Camilla Fashion (nov. 500 m): 2 nov. na cor 00052 (rosa);
- Ag. para crochê em aço niquelado Corrente Milward com 1,75 mm;
- 1 almofada medindo 44 x 44 cm.

Abreviaturas e pontos empregados:

p. – ponto(s), ag. – agulha(s), carr. – carreira(s), rep. – repita, trab. – trabalhe, nov. – novelo(s), corr. – correntinha, p.bx. – p. baixíssimo, p.b. – p. baixo, m.p.a. – meio p. alto, p.a. – p. alto.

P. fantasia – Acompanhe o respectivo diagrama.

Crochê filé – Acompanhe o respectivo diagrama.

Acabamento – Acompanhe o respectivo diagrama.

Execução:

- **Frente** - Faça 118 corr., mais 3 corr. para subir a carr. e trab. o p. fantasia. A 45 cm desde o início, arremate.
- **Costas** - Faça 119 corr., mais 3 corr. para subir a carr. e trab. o crochê filé. A 45 cm desde o início, arremate.

Montagem e acabamento

- Sobreponha frente e costas, avesso com avesso. Trab. o acabamento ao redor, após contornar 3 lados, encaixe a almofada dentro e continue o trabalho.

Legenda

o - corr.

• - p.bx.

+ - p.b.

┆ - m.p.a.

┆ - p.a.

 - trab. o p.a. azul e os 3 p.a. pretos atrás do azul

 - início

 - final

Acabamento

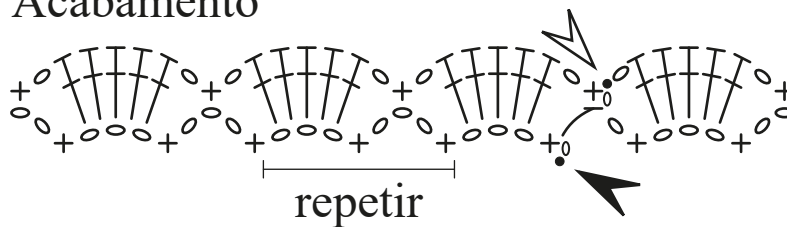

COSTAS

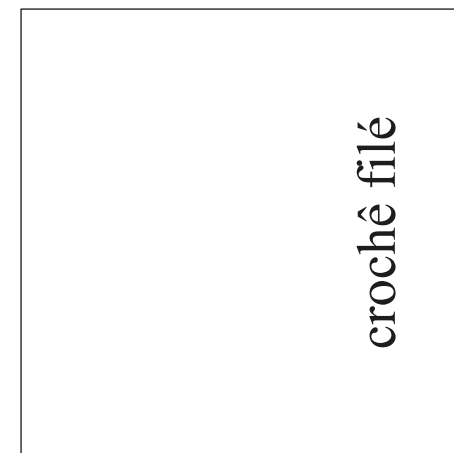

P. fantasia

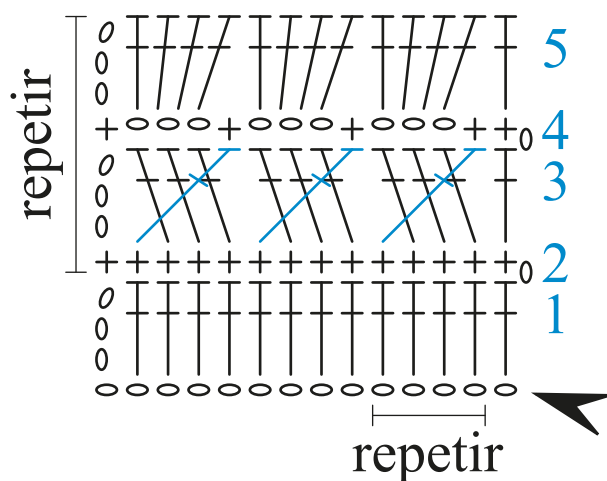

Crochê filé

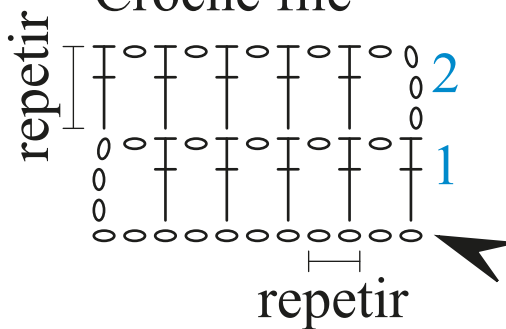

FRENTE

